

Varenummer: 2314451402
 Beskrivelse: E+G støbejerns hjul 451402
 RE.F4-125-RBL - Løst hjul

Mål

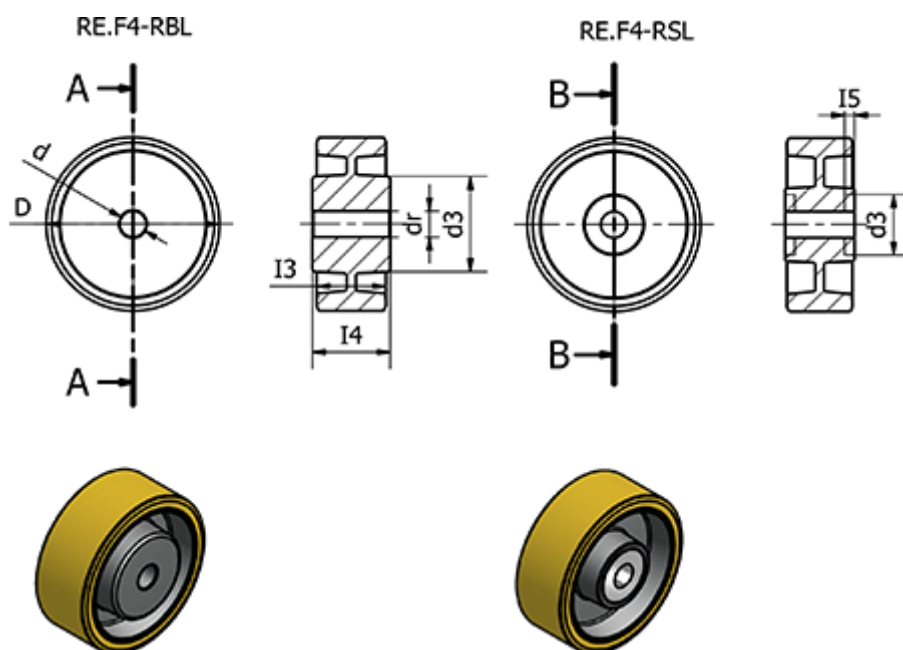

d	= 125
d3	= 60
dr	= 30
Dynamisk belastning (N)	= 4000
I3	= 40
I4	= 60
I5	= -
Kode	= 451402

Max Statisk belastning (N)	= 6000
Rullemodstand (N)	= -
Type	= RE.F4-125-RBL
Vægt (g)	= 1300